

Coffrets de comptage en aluminium AP / UP

AP – Dimensions des portes

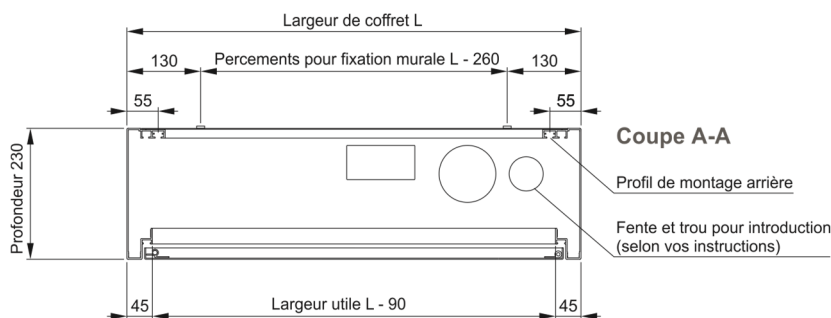
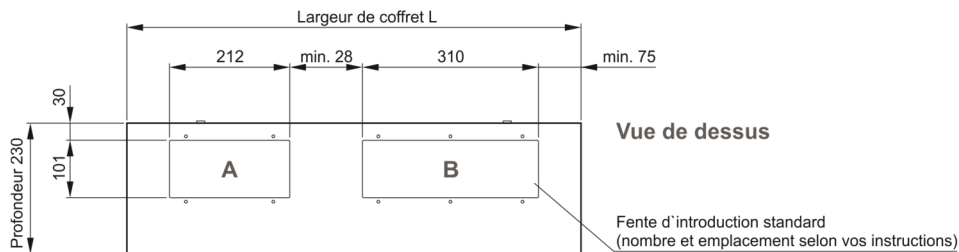
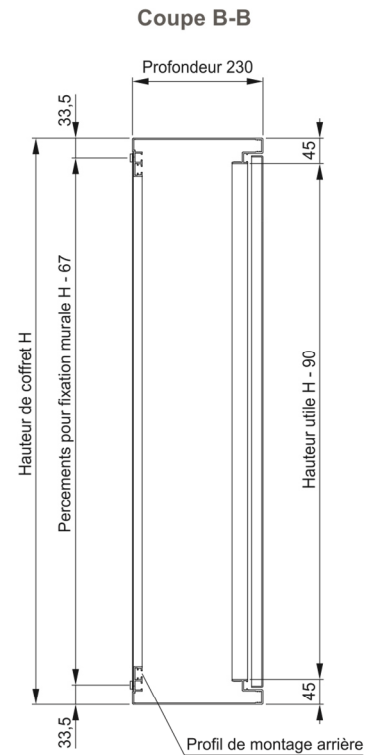
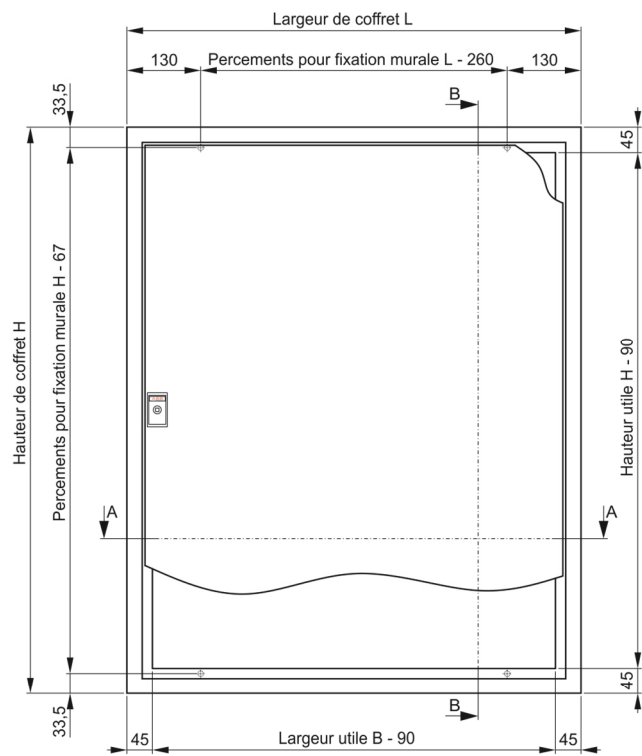

Coffrets apparents type AP, profondeur 230 mm

Exécution :

- Porte avec joint d'étanchéité côté serrure
- Serrure avec tourillon carré 6 mm
- Entièrement fermé
- Paroi arrière vissée
- RAL 7035 structuré, paroi arrière alu brut
- Indice de protection IP43

Matériaux :

- Cadre : profilés extrudés en aluminium
- Porte : tôle en aluminium 2 mm
- Paroi arrière : tôle en aluminium 1,5 mm

Accessoires : pages 8-11

Certification : homologué SEV selon EN 62208/IEC 62208

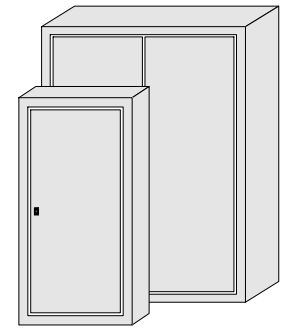

Hauteur	Largeur / porte simple												
	mm	400	450	500	550	600	650	700	750	800	850	900	950
400	245.-	259.-	273.-	290.-	304.-	319.-	331.-	345.-	360.-	372.-	387.-	403.-	415.-
500	275.-	291.-	306.-	322.-	338.-	353.-	368.-	385.-	399.-	413.-	429.-	446.-	459.-
600	306.-	324.-	339.-	356.-	371.-	388.-	406.-	422.-	438.-	454.-	472.-	486.-	503.-
700	335.-	355.-	371.-	388.-	407.-	426.-	440.-	458.-	476.-	496.-	513.-	532.-	549.-
800	365.-	386.-	406.-	424.-	440.-	459.-	479.-	498.-	515.-	535.-	555.-	572.-	590.-
900	395.-	415.-	436.-	456.-	476.-	497.-	515.-	535.-	555.-	574.-	594.-	614.-	635.-
1000	428.-	450.-	470.-	491.-	511.-	532.-	552.-	572.-	594.-	616.-	636.-	657.-	678.-
1100	458.-	480.-	502.-	524.-	548.-	567.-	588.-	612.-	635.-	656.-	678.-	700.-	721.-
1200	486.-	511.-	535.-	558.-	581.-	603.-	626.-	650.-	672.-	696.-	718.-	741.-	765.-
1300	516.-	541.-	567.-	592.-	616.-	642.-	665.-	686.-	710.-	737.-	761.-	785.-	807.-
1400	550.-	577.-	601.-	625.-	650.-	677.-	702.-	726.-	750.-	777.-	801.-	826.-	851.-
1500	581.-	606.-	632.-	658.-	683.-	710.-	738.-	764.-	790.-	816.-	843.-	869.-	894.-
1600	611.-	638.-	666.-	692.-	718.-	745.-	772.-	801.-	828.-	857.-	882.-	912.-	937.-
1700	642.-	669.-	698.-	726.-	754.-	782.-	811.-	840.-	868.-	896.-	926.-	956.-	982.-
1800	670.-	700.-	730.-	761.-	790.-	819.-	847.-	876.-	908.-	936.-	965.-	995.-	1023.-
1900	702.-	732.-	764.-	793.-	825.-	854.-	886.-	915.-	944.-	978.-	1008.-	1039.-	1068.-
2000	732.-	764.-	793.-	827.-	858.-	892.-	921.-	955.-	984.-	1015.-	1047.-	1081.-	1111.-

Hauteur	Largeur / porte double												
	mm	1000	1050	1100	1150	1200	1300	1400	1500	1600	1700	1800	1900
400	441.-	456.-	474.-	488.-	503.-	534.-	562.-	594.-	625.-	655.-	683.-	713.-	744.-
500	491.-	507.-	523.-	539.-	557.-	587.-	622.-	653.-	684.-	718.-	752.-	785.-	816.-
600	537.-	556.-	572.-	588.-	608.-	644.-	679.-	713.-	748.-	782.-	818.-	853.-	889.-
700	584.-	603.-	623.-	643.-	660.-	699.-	737.-	772.-	812.-	849.-	887.-	922.-	961.-
800	630.-	651.-	672.-	693.-	716.-	754.-	792.-	834.-	872.-	913.-	956.-	993.-	1035.-
900	679.-	700.-	720.-	741.-	764.-	806.-	849.-	893.-	936.-	979.-	1021.-	1064.-	1106.-
1000	726.-	748.-	769.-	792.-	816.-	860.-	908.-	955.-	997.-	1043.-	1088.-	1133.-	1180.-
1100	772.-	796.-	819.-	845.-	869.-	916.-	965.-	1013.-	1058.-	1108.-	1157.-	1204.-	1251.-
1200	821.-	846.-	871.-	895.-	921.-	971.-	1021.-	1070.-	1123.-	1172.-	1223.-	1272.-	1323.-
1300	868.-	894.-	920.-	945.-	973.-	1027.-	1079.-	1132.-	1185.-	1238.-	1291.-	1342.-	1396.-
1400	914.-	940.-	968.-	996.-	1023.-	1079.-	1136.-	1190.-	1247.-	1300.-	1358.-	1414.-	1468.-
1500	961.-	989.-	1018.-	1047.-	1078.-	1136.-	1191.-	1251.-	1309.-	1367.-	1423.-	1483.-	1541.-
1600	1010.-	1039.-	1068.-	1099.-	1131.-	1190.-	1251.-	1311.-	1370.-	1430.-	1490.-	1551.-	1613.-
1700	1056.-	1087.-	1117.-	1150.-	1183.-	1246.-	1309.-	1372.-	1434.-	1496.-	1560.-	1622.-	1686.-
1800	1103.-	1136.-	1167.-	1200.-	1232.-	1298.-	1365.-	1430.-	1496.-	1562.-	1628.-	1692.-	1759.-
1900	1150.-	1184.-	1218.-	1251.-	1286.-	1355.-	1422.-	1490.-	1559.-	1625.-	1694.-	1763.-	1831.-
2000	1197.-	1231.-	1267.-	1300.-	1338.-	1407.-	1478.-	1549.-	1620.-	1690.-	1761.-	1831.-	1903.-

Prix en CHF, participation aux frais de transport et TVA en sus.

UP – Dimensions des portes

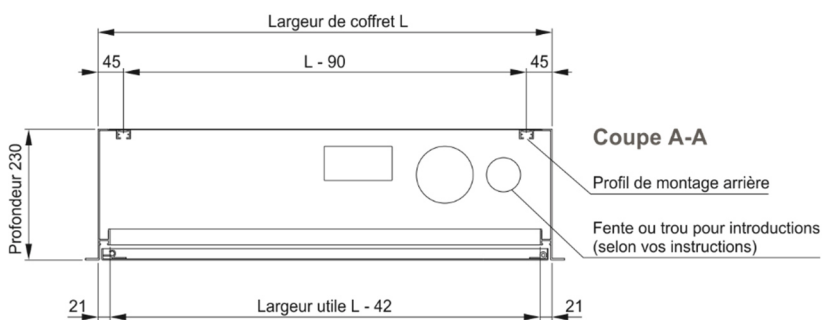
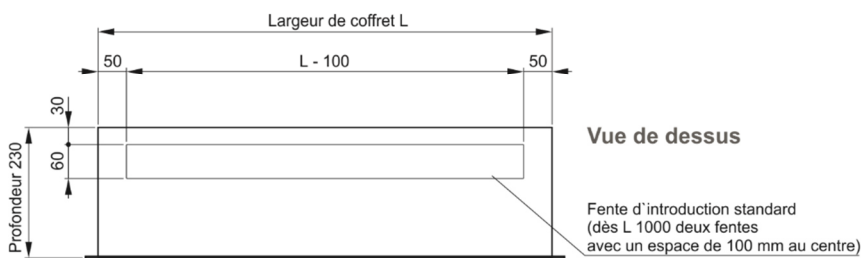
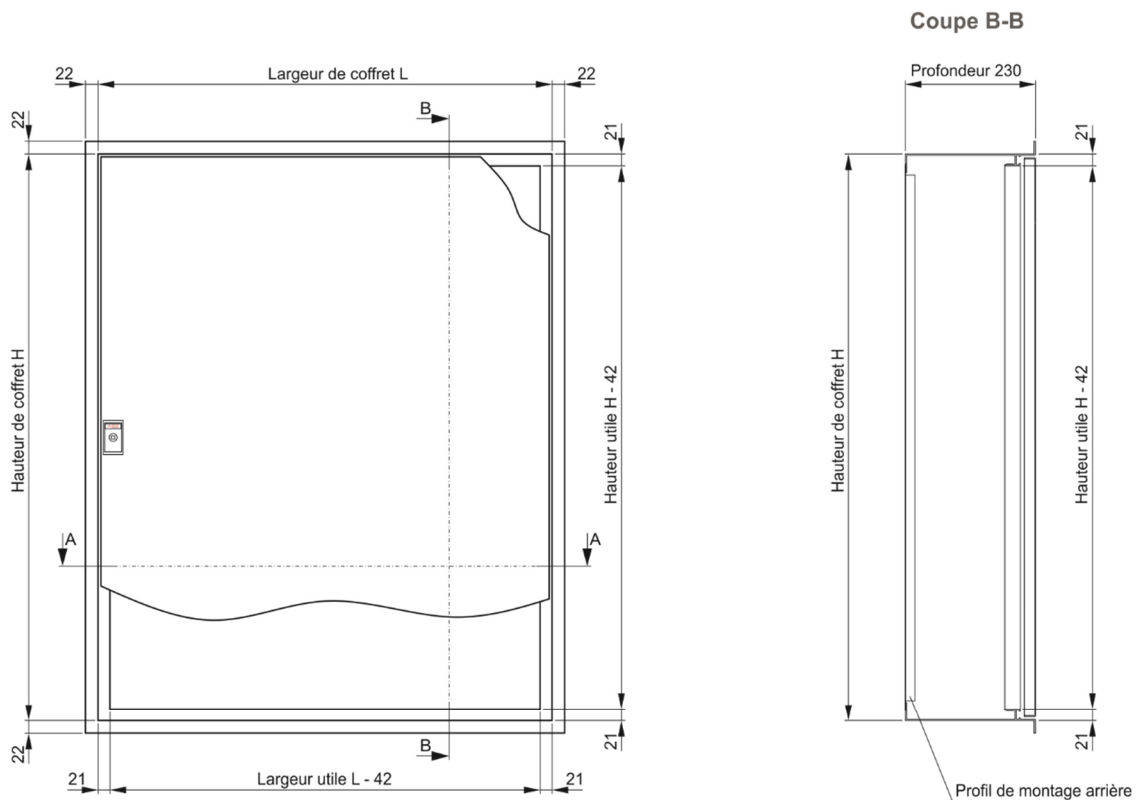

Coffrets encastrés type UP, profondeur 230 mm

Exécution :

- Porte avec joint d'étanchéité côté serrure
- Serrure avec tourillon carré 6 mm
- Entièrement fermé
- Paroi arrière rivetée
- RAL 7035 structuré, y.c. paroi arrière
- Indice de protection IP43

Matériaux :

- Cadre : profilés extrudés en aluminium
- Porte : tôle en aluminium 2 mm
- Paroi arrière : tôle en aluminium 1,5 mm

Accessoires : pages 8–11

Certification : homologué SEV selon EN 62208/IEC 62208

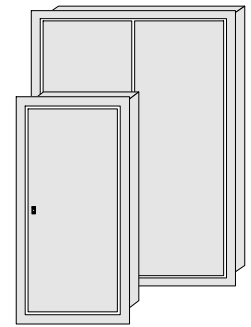

Hauteur	Largeur / porte simple												
	mm	400	450	500	550	600	650	700	750	800	850	900	950
400	252.-	270.-	283.-	299.-	312.-	327.-	340.-	356.-	370.-	385.-	399.-	413.-	428.-
500	284.-	300.-	314.-	331.-	347.-	362.-	380.-	394.-	410.-	426.-	440.-	456.-	474.-
600	314.-	333.-	348.-	365.-	383.-	401.-	415.-	434.-	450.-	468.-	485.-	502.-	516.-
700	345.-	364.-	383.-	402.-	418.-	436.-	454.-	474.-	489.-	508.-	528.-	548.-	562.-
800	377.-	395.-	414.-	435.-	454.-	474.-	491.-	511.-	532.-	552.-	571.-	588.-	608.-
900	407.-	428.-	449.-	470.-	489.-	510.-	530.-	552.-	572.-	592.-	611.-	632.-	653.-
1000	436.-	458.-	480.-	502.-	524.-	548.-	567.-	588.-	611.-	632.-	655.-	677.-	699.-
1100	468.-	491.-	514.-	537.-	560.-	583.-	606.-	629.-	651.-	676.-	699.-	721.-	744.-
1200	500.-	524.-	549.-	572.-	596.-	622.-	645.-	669.-	692.-	717.-	740.-	765.-	790.-
1300	530.-	557.-	582.-	606.-	630.-	657.-	682.-	709.-	733.-	761.-	786.-	811.-	835.-
1400	560.-	587.-	614.-	642.-	667.-	693.-	720.-	748.-	774.-	801.-	826.-	853.-	880.-
1500	590.-	618.-	647.-	676.-	703.-	731.-	759.-	787.-	813.-	842.-	869.-	896.-	926.-
1600	623.-	651.-	679.-	709.-	738.-	766.-	796.-	826.-	853.-	882.-	913.-	941.-	969.-
1700	653.-	683.-	713.-	743.-	772.-	804.-	834.-	866.-	895.-	927.-	957.-	986.-	1015.-
1800	683.-	716.-	745.-	779.-	809.-	840.-	871.-	902.-	936.-	966.-	997.-	1029.-	1061.-
1900	716.-	748.-	780.-	812.-	845.-	876.-	910.-	941.-	975.-	1010.-	1042.-	1075.-	1108.-
2000	745.-	780.-	812.-	846.-	880.-	914.-	947.-	983.-	1015.-	1049.-	1084.-	1117.-	1153.-

Hauteur	Largeur / porte double												
	mm	1000	1050	1100	1150	1200	1300	1400	1500	1600	1700	1800	1900
400	455.-	470.-	481.-	497.-	508.-	536.-	562.-	588.-	616.-	643.-	669.-	698.-	724.-
500	503.-	521.-	534.-	550.-	562.-	592.-	623.-	651.-	681.-	710.-	740.-	769.-	800.-
600	552.-	569.-	584.-	602.-	617.-	650.-	682.-	716.-	748.-	781.-	812.-	845.-	876.-
700	602.-	622.-	637.-	655.-	672.-	706.-	743.-	779.-	812.-	847.-	882.-	918.-	955.-
800	650.-	670.-	689.-	706.-	726.-	765.-	802.-	840.-	878.-	915.-	955.-	992.-	1029.-
900	699.-	720.-	740.-	761.-	781.-	822.-	864.-	901.-	941.-	984.-	1023.-	1067.-	1108.-
1000	748.-	769.-	791.-	813.-	835.-	878.-	921.-	965.-	1010.-	1053.-	1096.-	1139.-	1184.-
1100	796.-	819.-	843.-	867.-	889.-	936.-	982.-	1028.-	1075.-	1122.-	1167.-	1213.-	1259.-
1200	869.-	871.-	894.-	918.-	941.-	992.-	1042.-	1089.-	1139.-	1189.-	1239.-	1287.-	1335.-
1300	894.-	920.-	945.-	973.-	997.-	1049.-	1103.-	1154.-	1205.-	1257.-	1309.-	1362.-	1415.-
1400	941.-	969.-	997.-	1027.-	1053.-	1108.-	1162.-	1216.-	1271.-	1326.-	1380.-	1437.-	1489.-
1500	992.-	1020.-	1049.-	1078.-	1108.-	1164.-	1221.-	1278.-	1335.-	1394.-	1449.-	1509.-	1565.-
1600	1041.-	1070.-	1103.-	1132.-	1160.-	1221.-	1281.-	1341.-	1401.-	1463.-	1522.-	1584.-	1643.-
1700	1089.-	1123.-	1154.-	1185.-	1216.-	1278.-	1341.-	1402.-	1468.-	1532.-	1594.-	1658.-	1718.-
1800	1138.-	1172.-	1205.-	1238.-	1271.-	1335.-	1400.-	1467.-	1535.-	1598.-	1664.-	1731.-	1796.-
1900	1186.-	1223.-	1256.-	1291.-	1327.-	1394.-	1462.-	1529.-	1598.-	1667.-	1735.-	1804.-	1874.-
2000	1233.-	1271.-	1307.-	1341.-	1377.-	1448.-	1520.-	1592.-	1664.-	1735.-	1805.-	1879.-	1949.-

Prix en CHF, participation aux frais de transport et TVA en sus.

Compartiments T+T et TV

Exécution :

- Largeur du compartiment : 250 mm
- Porte avec joint d'étanchéité côté serrure
- Compartiment T+T avec paroi de séparation et plaque de montage pour les appareils T+T
- Serrure avec tourillon carré 6 mm
- Dessus / dessous avec percements normalisés
- RAL 7035 structuré

Compartiment T+T ou TV

Hauteur	Prix	Hauteur	Prix
600	138.-	1300	157.-
700	141.-	1400	160.-
800	143.-	1500	162.-
900	146.-	1600	165.-
1000	149.-	1700	167.-
1100	152.-	1800	171.-
1200	154.-	2000	176.-

En supplément du prix du coffret de base

Compartiments T+T et TV superposés

Hauteur	Prix	Hauteur	Prix
700	241.-	1400	260.-
800	243.-	1500	262.-
900	247.-	1600	265.-
1000	249.-	1700	268.-
1100	252.-	1800	271.-
1200	255.-	1900	273.-
1300	257.-	2000	277.-

En supplément du prix du coffret de base

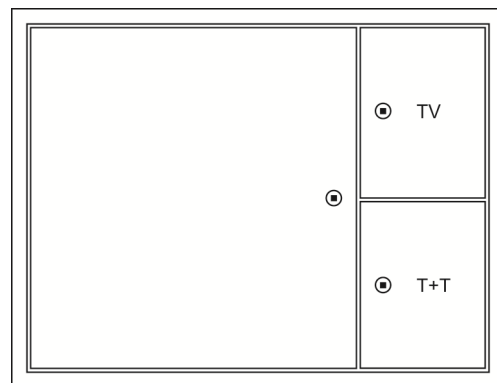
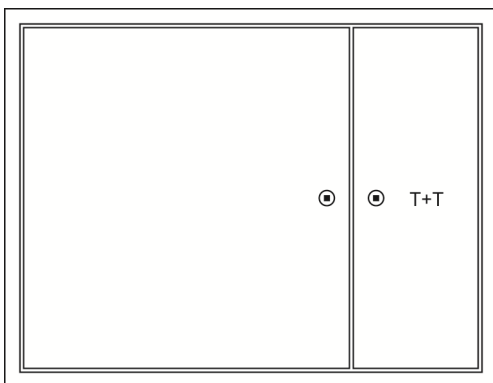

AP avec compartiment T+T

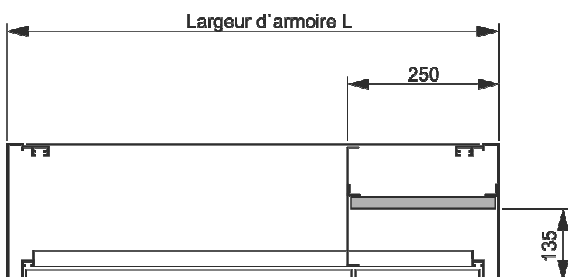

UP avec compartiment T+T

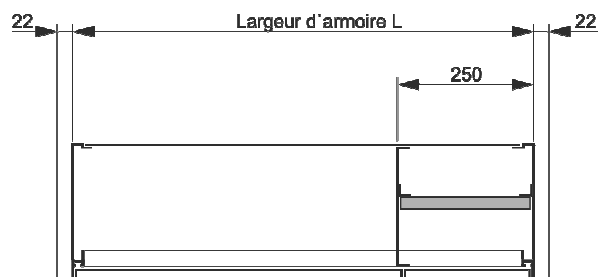

Cadres encastrés UP avec porte

Exécution :

- Porte avec joint d'étanchéité côté serrure
- Serrure avec tourillon carré 6 mm
- Sans paroi arrière
- RAL 7035 structuré
- Indice de protection IP00

Matériaux :

- Cadre : profilés extrudés en aluminium
- Porte : tôle en aluminium 2 mm

Accessoires : pages 8–11

Certification : homologué SEV selon EN 62208/IEC 62208

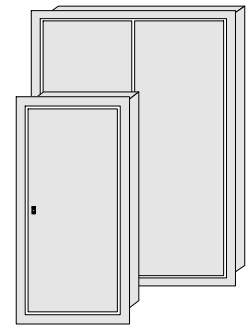

Type UP 55, profondeur 55 mm

Hauteur mm	Largeur / porte simple							Largeur / porte double				
	400	500	600	700	800	900	1000	1000	1100	1200	1300	1400
400	140.-	147.-	155.-	164.-	173.-	181.-	188.-	226.-	249.-	273.-	287.-	299.-
500	152.-	161.-	170.-	180.-	188.-	197.-	208.-	245.-	270.-	297.-	309.-	322.-
600	162.-	173.-	182.-	194.-	206.-	213.-	226.-	263.-	290.-	319.-	334.-	346.-
700	173.-	184.-	197.-	209.-	219.-	231.-	241.-	281.-	311.-	342.-	355.-	369.-
800	185.-	197.-	210.-	224.-	234.-	248.-	260.-	300.-	331.-	364.-	381.-	395.-
900	195.-	210.-	225.-	238.-	252.-	264.-	279.-	319.-	351.-	385.-	402.-	418.-
1000	209.-	225.-	239.-	254.-	269.-	284.-	297.-	336.-	370.-	408.-	427.-	444.-
1100	219.-	234.-	251.-	267.-	284.-	300.-	315.-	355.-	393.-	429.-	448.-	466.-
1200	231.-	248.-	264.-	281.-	300.-	318.-	334.-	374.-	413.-	451.-	473.-	492.-
1300	254.-	271.-	291.-	311.-	331.-	349.-	368.-	412.-	456.-	497.-	520.-	540.-
1400	264.-	285.-	305.-	326.-	347.-	367.-	386.-	429.-	476.-	520.-	541.-	564.-

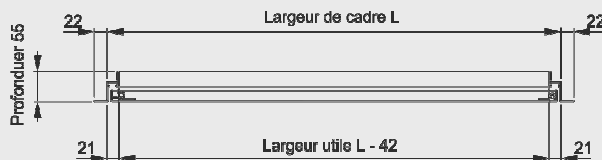

Type UP 100, profondeur 100 mm

Hauteur mm	Largeur / porte simple							Largeur / porte double				
	400	500	600	700	800	900	1000	1000	1100	1200	1300	1400
400	164.-	176.-	191.-	201.-	214.-	227.-	237.-	264.-	296.-	326.-	341.-	356.-
500	179.-	192.-	205.-	217.-	231.-	245.-	259.-	286.-	319.-	352.-	369.-	384.-
600	194.-	206.-	221.-	236.-	251.-	263.-	279.-	308.-	341.-	375.-	393.-	409.-
700	206.-	221.-	237.-	252.-	268.-	281.-	297.-	330.-	365.-	403.-	422.-	437.-
800	221.-	237.-	254.-	269.-	286.-	302.-	319.-	352.-	390.-	427.-	447.-	467.-
900	236.-	252.-	269.-	286.-	304.-	321.-	340.-	370.-	412.-	452.-	472.-	490.-
1000	251.-	268.-	286.-	305.-	323.-	341.-	361.-	393.-	436.-	479.-	499.-	518.-
1100	263.-	281.-	302.-	323.-	341.-	361.-	378.-	415.-	457.-	501.-	527.-	546.-
1200	279.-	297.-	319.-	340.-	359.-	378.-	401.-	436.-	481.-	529.-	551.-	574.-
1300	308.-	327.-	352.-	374.-	393.-	417.-	439.-	480.-	530.-	578.-	603.-	628.-
1400	321.-	342.-	365.-	391.-	413.-	436.-	458.-	500.-	551.-	603.-	629.-	655.-

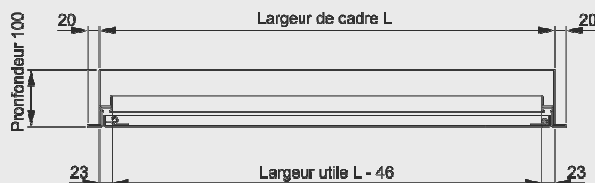

Prix en CHF, participation aux frais de transport et TVA en sus.

Variantes de serrure

Crémone dès Hauteur 850 mm	Pêne jusqu'à Hauteur 849 mm	Insert de serrure	
		<ul style="list-style-type: none">  Tourillon carré 6, 7, ou 8 mm 5.-  Tourillon carré 6 mm plombable (seulement pour crémone) 12.-  Panneton double 3 ou 5 mm 5.-  Triangle 7 ou 8 mm 5.-  Fente 14x2 mm 5.- 	
		<ul style="list-style-type: none">  Cylindre KABA 5000 65.-  Cylindre KABA 8 75.-  Préparé pour cylindre 12.- 	
		<ul style="list-style-type: none"> Poignée olive 20.-  Poignée olive avec cylindre KABA 5000 75.-  Poignée olive avec cylindre EMKA 30.-  Poignée olive préparée pour un cylindre 27.- 	
		<ul style="list-style-type: none"> Poignée pivotante 38.-  Poignée pivotante avec tourillon carré 6, 7 ou 8 mm 42.-  Poignée pivotante avec panneton double 3 ou 5 mm 42.-  Poignée pivotante avec triangle 7 ou 8 mm 42.-  Poignée pivotante avec bouton-poussoir 38.-  Poignée pivotante avec cylindre KABA 5000 110.-  Poignée pivotante avec cylindre EMKA 48.-  Poignée pivotante préparée pour un cylindre rond 38.-  Poignée pivotante préparée pour un demi-cylindre 38.- Poignée pivotante préparée pour cadenas 45.- 	
		<ul style="list-style-type: none"> Poignée bec de canne 30.-  Poignée bec de canne avec cylindre KABA 5000 85.-  Poignée bec de canne avec cylindre EMKA 40.-  Poignée bec de canne préparé pour un cylindre 35.- 	
		<ul style="list-style-type: none"> Poignée papillon 18.-  Poignée papillon avec cylindre EMKA 31.- 	
		<ul style="list-style-type: none"> Clé pour tourillon carré 6, 7, ou 8 mm 4.- Clé pour panneton 3 ou 5 mm 4.- Clé pour triangle 7 ou 8 mm 4.- 	

Prix en CHF, participation aux frais de transport et TVA en sus.

Fentes d'introduction et accessoires

Fentes d'introduction pour coffrets UP

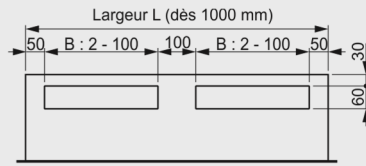
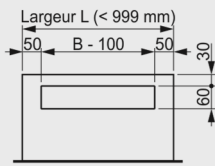

Fente d'introduction
jusqu'à L 999 mm (1 fente)
dès L 1000 mm (2 fentes)

6.-
13.-

Fentes d'introduction pour coffrets AP

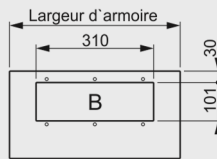
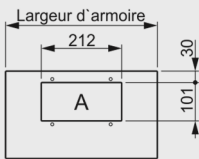

Fente d'introduction type A 212 x 101 mm
Fente d'introduction type B 310 x 101 mm

20.-
20.-

Accessoires pour fentes d'introduction pour coffret AP

(Pour l'extérieur nous vous recommandons l'utilisation de presse-étoupes)



Plaque en polystyrène IP41

Pour fente d'introduction type A 212 x 101 mm
 Pour fente d'introduction type B 310 x 101 mm

7.-
9.-

Plaque en polystyrène IP54 (pas adapté pour l'extérieur)

Pour fente d'introduction type A 212 x 101 mm
 Pour fente d'introduction type B 310 x 101 mm

10.-
13.-



Plaque en aluminium IP41

Pour fente d'introduction type A 212 x 101 mm
 Pour fente d'introduction type B 310 x 101 mm

10.-
13.-

Plaque en aluminium IP54

Pour fente d'introduction type A 212 x 101 mm
 Pour fente d'introduction type B 310 x 101 mm

13.-
18.-

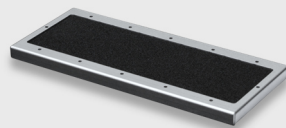

Mousse à perforer * IP54 (pas adapté pour l'extérieur)

Pour fente d'introduction type A 212 x 101 mm
 Pour fente d'introduction type B 310 x 101 mm

26.-
33.-

* Breveté par ASS Alu-Schaltschränke AG

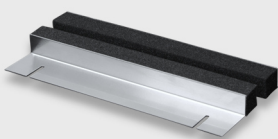

Mousse coulissante IP40

Pour fente d'introduction type A 212 x 101 mm
 Pour fente d'introduction type B 310 x 101 mm

24.-
28.-

Prix en CHF, participation aux frais de transport et TVA en sus.

Accessoires

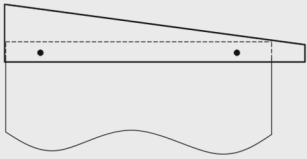

Toit anti-pluie type A riveté

Par m de largeur

90.-

(min. CHF 60.- par coffret)

Pattes de fixation externes en haut seulement sur les côtés.



Profil anti-pluie AP riveté

Par m de largeur

30.-

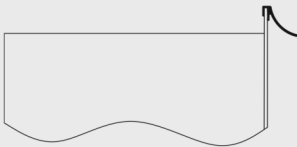

Profil anti-pluie UP

Par m de largeur

25.-

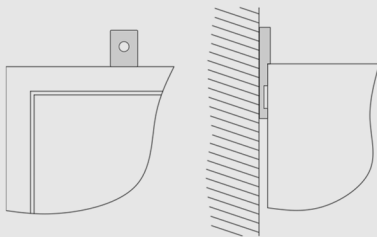

Patte de fixation externe

10.-

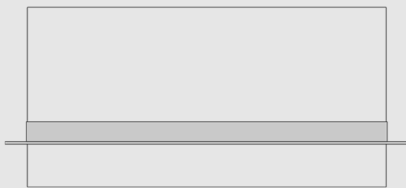

Montage à demi encastré

Equerre de cadre 25 x 25 x 3 mm

70.-

Supplément par m

20.-

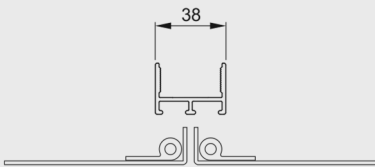

Montant médian invisible

Par m

60.-

(min. CHF 45.- par coffret)

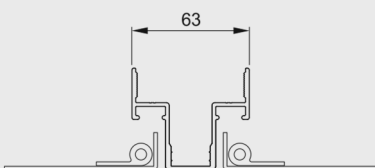

Montant médian visible

Par m

90.-

(min. CHF 65.- par coffret)

Prix en CHF, participation aux frais de transport et TVA en sus.

Accessoires

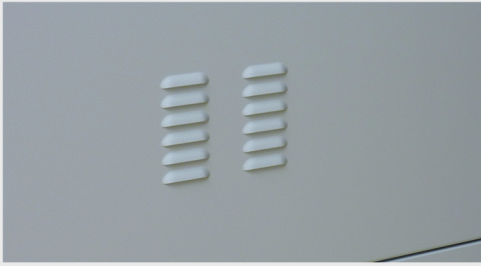

Fentes d'aération (2x6 fentes)

25.-

- Sur porte, paroi arrière ou paroi latérale
- Passage d'air par groupe : 1650 mm³
- Indice de protection IP 20

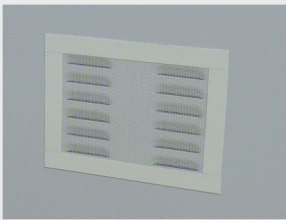
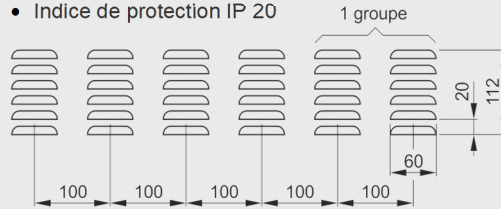

Tréillis anti-insecte

14.-

- Par groupe de fentes
- Dimensions 200 x 160 mm (LxH)



Protection testée selon EN 60529 / IEC 60529

IP41 Protégé contre les corps solides supérieurs à 1 mm et contre les chutes verticales de gouttes d'eau

Standard

IP54 Protégé contre les poussières et contre les projections d'eau

15.-

Pour garantir la protection IP, les fentes d'introduction et les trous de fixation murale doivent être étanchéifiés de manière appropriée



Couleur à choix

Teinte RAL structurée, de notre stock
(min. CHF 70.- par coffret)

+ 7%

Teinte RAL structurée, à choix hors stock

Sur demande

Couche de fond (au lieu du RAL 7035)

Sans suppl.

AP : couche de fond, face avant alu brut
(au lieu du RAL 7035)

- 3%

UP : couche de fond yc paroi arrière, face avant alu brut
(au lieu du RAL 7035)

Sans suppl.

Alu brut

- 5%



Stick de peinture

Pour réparer les petits dégâts de peinture, sèche à l'air

35.-

Prix en CHF, participation aux frais de transport et TVA en sus.



ASS Alu-Schaltsschränke AG, Hauptstr. 22, 8564 Engwilen
Tel. +41 (0)71 658 70 80
info@ass-ag.ch, www.ass-ag.ch