

## Coffrets de comptage en aluminium AP / UP

# AP – Dimensions des portes

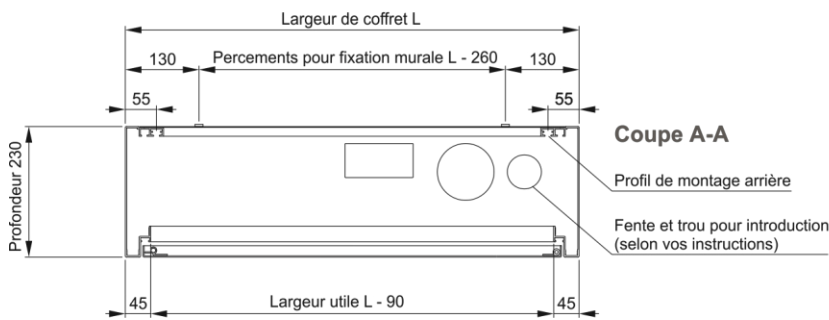
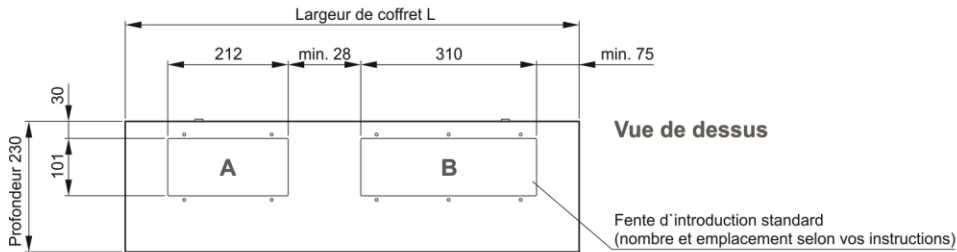
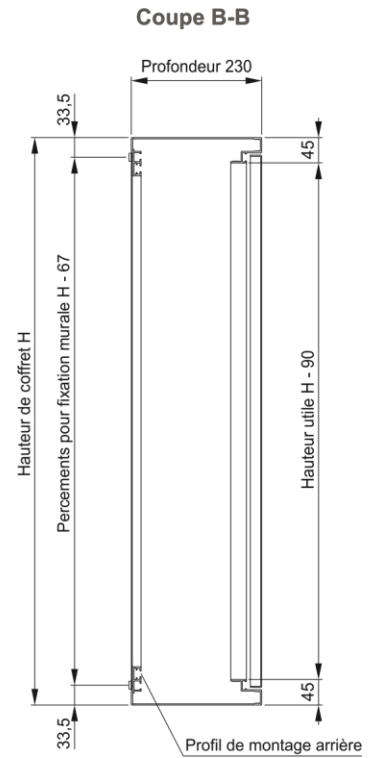
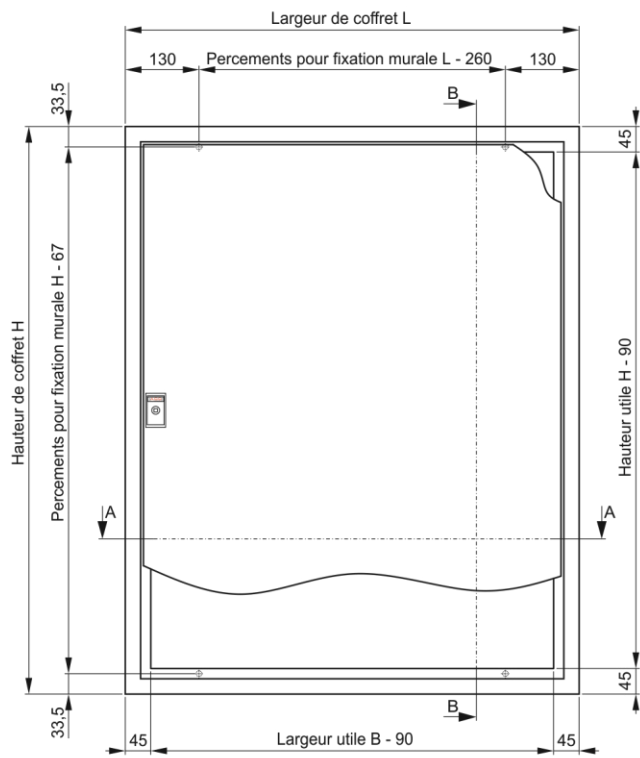

## Coffrets apparents type AP, profondeur 230 mm

### Exécution :

- Porte avec joint d'étanchéité côté serrure
- Serrure avec tourillon carré 6 mm
- Entièrement fermé
- Paroi arrière vissée
- RAL 7035 structuré, paroi arrière alu brut
- Indice de protection IP43

### Matériaux :

- Cadre : profilés extrudés en aluminium
- Porte : tôle en aluminium 2 mm
- Paroi arrière : tôle en aluminium 1,5 mm

Accessoires : pages 8-11

Certification : homologué SEV selon EN 62208/IEC 62208

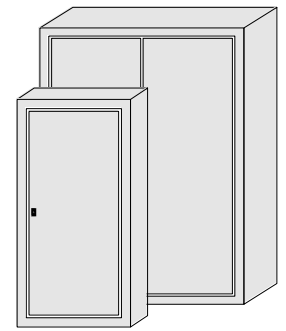

Hauteur	Largeur / porte simple												
	mm	400	450	500	550	600	650	700	750	800	850	900	950
400	258.-	272.-	287.-	305.-	320.-	335.-	348.-	363.-	378.-	391.-	407.-	424.-	436.-
500	289.-	306.-	322.-	339.-	355.-	371.-	387.-	405.-	419.-	434.-	451.-	469.-	482.-
600	322.-	341.-	356.-	374.-	390.-	408.-	427.-	444.-	460.-	477.-	496.-	511.-	529.-
700	352.-	373.-	390.-	408.-	428.-	448.-	462.-	481.-	500.-	521.-	539.-	559.-	577.-
800	384.-	406.-	427.-	446.-	462.-	482.-	503.-	523.-	541.-	562.-	583.-	601.-	620.-
900	415.-	436.-	458.-	479.-	500.-	522.-	541.-	562.-	583.-	603.-	624.-	645.-	667.-
1000	450.-	473.-	494.-	516.-	537.-	559.-	580.-	601.-	624.-	647.-	668.-	690.-	712.-
1100	481.-	504.-	528.-	551.-	576.-	596.-	618.-	643.-	667.-	689.-	712.-	735.-	758.-
1200	511.-	537.-	562.-	586.-	611.-	634.-	658.-	683.-	706.-	731.-	754.-	779.-	804.-
1300	542.-	569.-	596.-	622.-	647.-	675.-	699.-	721.-	746.-	774.-	800.-	825.-	848.-
1400	578.-	606.-	632.-	657.-	683.-	711.-	738.-	763.-	788.-	816.-	842.-	868.-	894.-
1500	611.-	637.-	664.-	691.-	718.-	746.-	775.-	803.-	830.-	857.-	886.-	913.-	939.-
1600	642.-	670.-	700.-	727.-	754.-	783.-	811.-	842.-	870.-	900.-	927.-	958.-	984.-
1700	675.-	703.-	733.-	763.-	792.-	822.-	852.-	882.-	912.-	941.-	973.-	1004.-	1032.-
1800	704.-	735.-	767.-	800.-	830.-	860.-	890.-	920.-	954.-	983.-	1014.-	1045.-	1075.-
1900	738.-	769.-	803.-	833.-	867.-	897.-	931.-	961.-	992.-	1027.-	1059.-	1091.-	1122.-
2000	769.-	803.-	833.-	869.-	901.-	937.-	968.-	1003.-	1034.-	1066.-	1100.-	1136.-	1167.-

Hauteur	Largeur / porte double												
	mm	1000	1050	1100	1150	1200	1300	1400	1500	1600	1700	1800	1900
400	464.-	479.-	498.-	513.-	529.-	561.-	591.-	624.-	657.-	688.-	718.-	749.-	782.-
500	516.-	533.-	550.-	566.-	585.-	617.-	654.-	686.-	719.-	754.-	790.-	825.-	857.-
600	564.-	584.-	601.-	618.-	639.-	677.-	713.-	749.-	786.-	822.-	859.-	896.-	934.-
700	614.-	634.-	655.-	676.-	693.-	734.-	774.-	811.-	853.-	892.-	932.-	969.-	1010.-
800	662.-	684.-	706.-	728.-	752.-	792.-	832.-	876.-	916.-	959.-	1004.-	1043.-	1087.-
900	713.-	735.-	756.-	779.-	803.-	847.-	892.-	938.-	983.-	1028.-	1073.-	1118.-	1162.-
1000	763.-	786.-	808.-	832.-	857.-	903.-	954.-	1003.-	1047.-	1096.-	1143.-	1190.-	1239.-
1100	811.-	836.-	860.-	888.-	913.-	962.-	1014.-	1064.-	1111.-	1164.-	1215.-	1265.-	1314.-
1200	863.-	889.-	915.-	940.-	968.-	1020.-	1073.-	1124.-	1180.-	1231.-	1285.-	1336.-	1390.-
1300	912.-	939.-	966.-	993.-	1022.-	1079.-	1133.-	1189.-	1245.-	1300.-	1356.-	1410.-	1466.-
1400	960.-	987.-	1017.-	1046.-	1075.-	1133.-	1193.-	1250.-	1310.-	1365.-	1426.-	1485.-	1542.-
1500	1010.-	1039.-	1069.-	1100.-	1132.-	1193.-	1251.-	1314.-	1375.-	1436.-	1495.-	1558.-	1619.-
1600	1061.-	1091.-	1122.-	1154.-	1188.-	1250.-	1314.-	1377.-	1439.-	1502.-	1565.-	1629.-	1694.-
1700	1109.-	1142.-	1173.-	1208.-	1243.-	1309.-	1375.-	1441.-	1506.-	1571.-	1638.-	1704.-	1771.-
1800	1159.-	1193.-	1226.-	1260.-	1294.-	1363.-	1434.-	1502.-	1571.-	1641.-	1710.-	1777.-	1847.-
1900	1208.-	1244.-	1279.-	1314.-	1351.-	1423.-	1494.-	1565.-	1637.-	1707.-	1779.-	1852.-	1923.-
2000	1257.-	1293.-	1331.-	1365.-	1405.-	1478.-	1552.-	1627.-	1701.-	1775.-	1850.-	1923.-	1999.-

Prix en CHF, participation aux frais de transport et TVA en sus.

# UP – Dimensions des portes

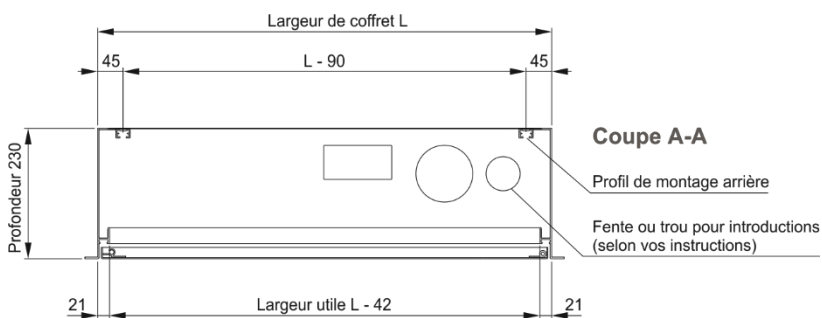
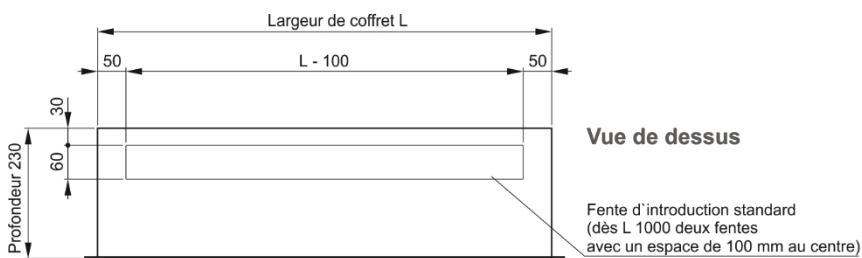
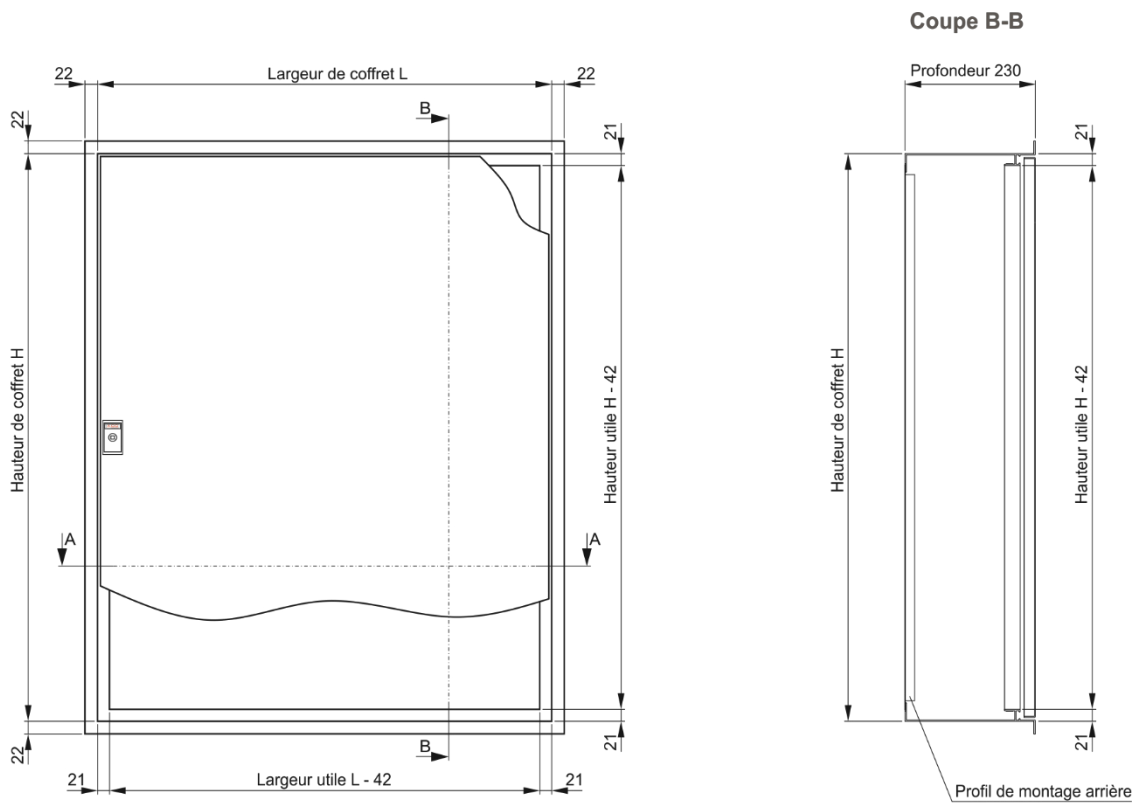

## Coffrets encastrés type UP, profondeur 230 mm

### Exécution :

- Porte avec joint d'étanchéité côté serrure
- Serrure avec tourillon carré 6 mm
- Entièrement fermé
- Paroi arrière rivetée
- RAL 7035 structuré, y.c. paroi arrière
- Indice de protection IP43

### Matériaux :

- Cadre : profilés extrudés en aluminium
- Porte : tôle en aluminium 2 mm
- Paroi arrière : tôle en aluminium 1,5 mm

Accessoires : pages 8–11

Certification : homologué SEV selon EN 62208/IEC 62208

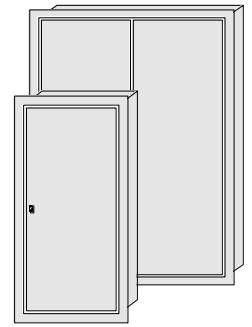

Hauteur	Largeur / porte simple												
	mm	400	450	500	550	600	650	700	750	800	850	900	950
400	265.-	284.-	298.-	314.-	328.-	344.-	357.-	374.-	389.-	405.-	419.-	434.-	450.-
500	299.-	315.-	330.-	348.-	365.-	381.-	399.-	414.-	431.-	448.-	462.-	479.-	498.-
600	330.-	350.-	366.-	384.-	403.-	422.-	436.-	456.-	473.-	492.-	510.-	528.-	542.-
700	363.-	383.-	403.-	423.-	439.-	458.-	477.-	498.-	514.-	534.-	555.-	576.-	591.-
800	396.-	415.-	435.-	457.-	477.-	498.-	516.-	537.-	559.-	580.-	600.-	618.-	639.-
900	428.-	450.-	472.-	494.-	514.-	536.-	557.-	580.-	601.-	622.-	642.-	664.-	686.-
1000	458.-	481.-	504.-	528.-	551.-	576.-	596.-	618.-	642.-	664.-	688.-	711.-	734.-
1100	492.-	516.-	540.-	564.-	588.-	613.-	637.-	661.-	684.-	710.-	734.-	758.-	782.-
1200	525.-	551.-	577.-	601.-	626.-	654.-	678.-	703.-	727.-	753.-	777.-	804.-	830.-
1300	557.-	585.-	612.-	637.-	662.-	690.-	717.-	745.-	770.-	800.-	826.-	852.-	877.-
1400	588.-	617.-	645.-	675.-	701.-	728.-	756.-	786.-	813.-	842.-	868.-	896.-	924.-
1500	620.-	649.-	680.-	710.-	739.-	768.-	797.-	827.-	854.-	885.-	913.-	941.-	973.-
1600	655.-	684.-	713.-	745.-	775.-	805.-	836.-	868.-	896.-	927.-	959.-	989.-	1018.-
1700	686.-	718.-	749.-	781.-	811.-	845.-	876.-	910.-	940.-	974.-	1005.-	1036.-	1066.-
1800	718.-	752.-	783.-	818.-	850.-	882.-	915.-	948.-	983.-	1015.-	1047.-	1081.-	1115.-
1900	752.-	786.-	819.-	853.-	888.-	920.-	956.-	989.-	1024.-	1061.-	1095.-	1129.-	1164.-
2000	783.-	819.-	853.-	889.-	924.-	960.-	995.-	1033.-	1066.-	1102.-	1139.-	1173.-	1211.-

Hauteur	Largeur / porte double												
	mm	1000	1050	1100	1150	1200	1300	1400	1500	1600	1700	1800	1900
400	478.-	494.-	506.-	522.-	534.-	563.-	591.-	618.-	647.-	676.-	703.-	733.-	761.-
500	529.-	548.-	561.-	578.-	591.-	622.-	655.-	684.-	716.-	746.-	777.-	808.-	840.-
600	580.-	598.-	614.-	633.-	648.-	683.-	717.-	752.-	786.-	821.-	853.-	888.-	920.-
700	633.-	654.-	669.-	688.-	706.-	742.-	781.-	818.-	853.-	890.-	927.-	964.-	1003.-
800	683.-	704.-	724.-	742.-	763.-	804.-	843.-	882.-	922.-	961.-	1003.-	1042.-	1081.-
900	734.-	756.-	777.-	800.-	821.-	864.-	908.-	947.-	989.-	1034.-	1075.-	1121.-	1164.-
1000	786.-	808.-	831.-	854.-	877.-	922.-	968.-	1014.-	1061.-	1106.-	1151.-	1196.-	1244.-
1100	836.-	860.-	886.-	911.-	934.-	983.-	1032.-	1080.-	1129.-	1179.-	1226.-	1274.-	1322.-
1200	913.-	915.-	939.-	964.-	989.-	1042.-	1095.-	1144.-	1196.-	1249.-	1301.-	1352.-	1402.-
1300	939.-	966.-	993.-	1022.-	1047.-	1102.-	1159.-	1212.-	1266.-	1320.-	1375.-	1431.-	1486.-
1400	989.-	1018.-	1047.-	1079.-	1106.-	1164.-	1221.-	1277.-	1335.-	1393.-	1449.-	1509.-	1564.-
1500	1042.-	1071.-	1102.-	1132.-	1164.-	1223.-	1283.-	1342.-	1402.-	1464.-	1522.-	1585.-	1644.-
1600	1094.-	1124.-	1159.-	1189.-	1218.-	1283.-	1346.-	1409.-	1472.-	1537.-	1599.-	1664.-	1726.-
1700	1144.-	1180.-	1212.-	1245.-	1277.-	1342.-	1409.-	1473.-	1542.-	1609.-	1674.-	1741.-	1804.-
1800	1195.-	1231.-	1266.-	1300.-	1335.-	1402.-	1470.-	1541.-	1612.-	1678.-	1748.-	1818.-	1886.-
1900	1246.-	1285.-	1319.-	1356.-	1394.-	1464.-	1536.-	1606.-	1678.-	1751.-	1822.-	1895.-	1968.-
2000	1295.-	1335.-	1373.-	1409.-	1446.-	1521.-	1596.-	1672.-	1748.-	1822.-	1896.-	1973.-	2047.-

Prix en CHF, participation aux frais de transport et TVA en sus.

## Compartiments T+T et TV

### Exécution :

- Largeur du compartiment : 250 mm
- Porte avec joint d'étanchéité côté serrure
- Compartiment T+T avec paroi de séparation et plaque de montage pour les appareils T+T
- Serrure avec tourillon carré 6 mm
- Dessus / dessous avec percements normalisés
- RAL 7035 structuré

### Compartiment T+T ou TV

Hauteur	Prix	Hauteur	Prix
600	145.-	1300	165.-
700	149.-	1400	168.-
800	151.-	1500	171.-
900	154.-	1600	174.-
1000	157.-	1700	176.-
1100	160.-	1800	180.-
1200	162.-	2000	185.-

En supplément du prix du coffret de base

### Compartiments T+T et TV superposés

Hauteur	Prix	Hauteur	Prix
700	254.-	1400	273.-
800	256.-	1500	276.-
900	260.-	1600	279.-
1000	262.-	1700	282.-
1100	265.-	1800	285.-
1200	268.-	1900	287.-
1300	270.-	2000	291.-

En supplément du prix du coffret de base

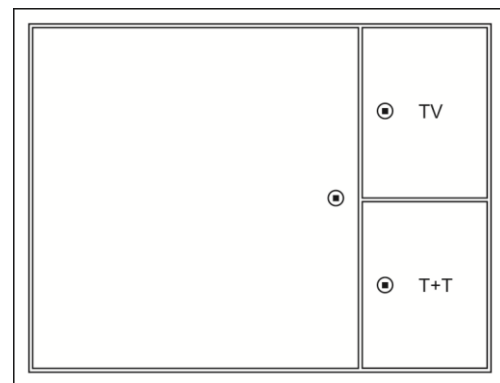
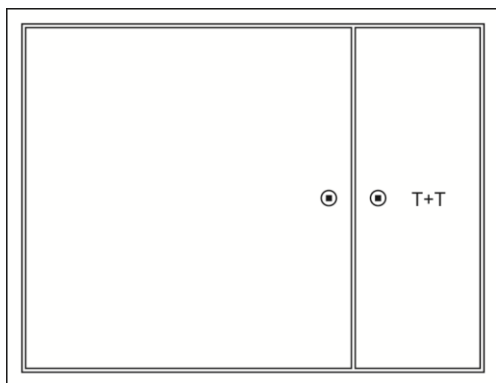

### AP avec compartiment T+T

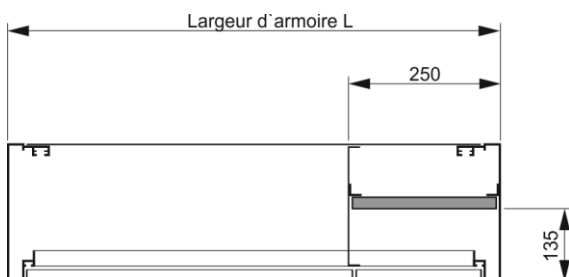

### UP avec compartiment T+T

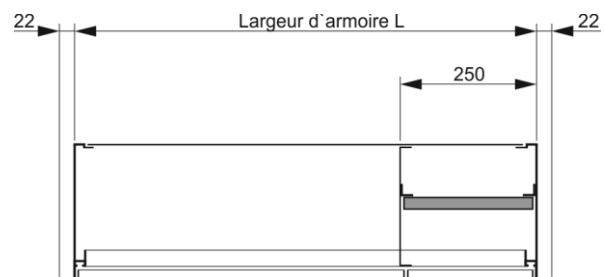

## Cadres encastrés UP avec porte

### Exécution :

- Porte avec joint d'étanchéité côté serrure
- Serrure avec tourillon carré 6 mm
- Sans paroi arrière
- RAL 7035 structuré
- Indice de protection IP00

### Matériaux :

- Cadre : profilés extrudés en aluminium
- Porte : tôle en aluminium 2 mm

Accessoires : pages 8–11

Certification : homologué SEV selon EN 62208/IEC 62208

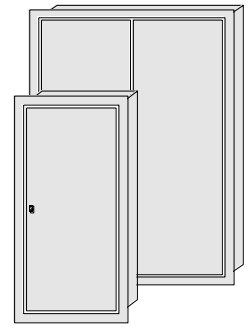

### Type UP 55, profondeur 55 mm

Hauteur mm	Largeur / porte simple							Largeur / porte double				
	400	500	600	700	800	900	1000	1000	1100	1200	1300	1400
400	147.-	155.-	163.-	173.-	182.-	191.-	198.-	238.-	262.-	287.-	302.-	314.-
500	160.-	170.-	179.-	189.-	198.-	207.-	219.-	258.-	284.-	312.-	325.-	339.-
600	171.-	182.-	192.-	204.-	217.-	224.-	238.-	277.-	305.-	335.-	351.-	364.-
700	182.-	194.-	207.-	220.-	230.-	243.-	254.-	296.-	327.-	360.-	373.-	388.-
800	195.-	207.-	221.-	236.-	246.-	261.-	273.-	315.-	348.-	383.-	401.-	415.-
900	205.-	221.-	237.-	250.-	265.-	278.-	293.-	335.-	369.-	405.-	423.-	439.-
1000	220.-	237.-	251.-	267.-	283.-	299.-	312.-	353.-	389.-	429.-	449.-	467.-
1100	230.-	246.-	264.-	281.-	299.-	315.-	331.-	373.-	413.-	451.-	471.-	490.-
1200	243.-	261.-	278.-	296.-	315.-	334.-	351.-	393.-	434.-	474.-	497.-	517.-
1300	267.-	285.-	306.-	327.-	348.-	367.-	387.-	433.-	479.-	522.-	546.-	567.-
1400	278.-	300.-	321.-	343.-	365.-	386.-	406.-	451.-	500.-	546.-	569.-	593.-

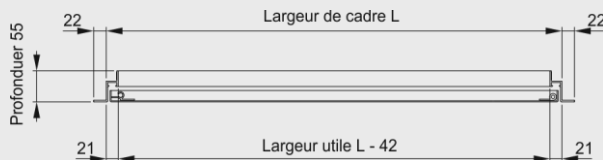

### Type UP 100, profondeur 100 mm

Hauteur mm	Largeur / porte simple							Largeur / porte double				
	400	500	600	700	800	900	1000	1000	1100	1200	1300	1400
400	173.-	185.-	201.-	212.-	225.-	239.-	249.-	278.-	311.-	343.-	359.-	374.-
500	188.-	202.-	216.-	228.-	243.-	258.-	272.-	301.-	335.-	370.-	388.-	404.-
600	204.-	217.-	233.-	248.-	264.-	277.-	293.-	324.-	359.-	394.-	413.-	430.-
700	217.-	233.-	249.-	265.-	282.-	296.-	312.-	347.-	384.-	424.-	444.-	459.-
800	233.-	249.-	267.-	283.-	301.-	318.-	335.-	370.-	410.-	449.-	470.-	491.-
900	248.-	265.-	283.-	301.-	320.-	338.-	357.-	389.-	433.-	475.-	496.-	515.-
1000	264.-	282.-	301.-	321.-	340.-	359.-	380.-	413.-	458.-	503.-	524.-	544.-
1100	277.-	296.-	318.-	340.-	359.-	380.-	397.-	436.-	480.-	527.-	554.-	574.-
1200	293.-	312.-	335.-	357.-	377.-	397.-	422.-	458.-	506.-	556.-	579.-	603.-
1300	324.-	344.-	370.-	393.-	413.-	438.-	461.-	504.-	557.-	607.-	634.-	660.-
1400	338.-	360.-	384.-	411.-	434.-	458.-	481.-	525.-	579.-	634.-	661.-	688.-

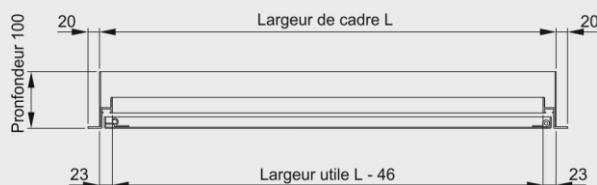

Prix en CHF, participation aux frais de transport et TVA en sus.

## Variantes de serrure

Crémone dès Hauteur 850 mm	Pêne jusqu'à Hauteur 849 mm	Insert de serrure	
		<ul style="list-style-type: none"> <li> Tourillon carré 6, 7, ou 8 mm 5.-</li> <li> Tourillon carré 6 mm plombable (seulement pour crémone) 15.-</li> <li> Panneton double 3 ou 5 mm 5.-</li> <li> Triangle 7 ou 8 mm 5.-</li> <li> Fente 14x2 mm 5.-</li> </ul>	
		<ul style="list-style-type: none"> <li> Cylindre KABA 5000 95.-</li> <li> Cylindre KABA 8 110.-</li> <li> Préparé pour cylindre 15.-</li> </ul>	
		<ul style="list-style-type: none"> <li>Poignée olive 20.-</li> <li> Poignée olive avec cylindre KABA 5000 110.-</li> <li> Poignée olive avec cylindre EMKA 35.-</li> <li> Poignée olive préparée pour un cylindre 30.-</li> </ul>	
		<ul style="list-style-type: none"> <li>Poignée pivotante 40.-</li> <li> Poignée pivotante avec tourillon carré 6, 7 ou 8 mm 45.-</li> <li> Poignée pivotante avec panneton double 3 ou 5 mm 45.-</li> <li> Poignée pivotante avec triangle 7 ou 8 mm 45.-</li> <li> Poignée pivotante avec bouton-poussoir 40.-</li> <li> Poignée pivotante avec cylindre KABA 5000 115.-</li> <li> Poignée pivotante avec cylindre EMKA 50.-</li> <li> Poignée pivotante préparée pour un cylindre rond 40.-</li> <li> Poignée pivotante préparée pour un demi-cylindre 40.-</li> <li>Poignée pivotante préparée pour cadenas 50.-</li> </ul>	
		<ul style="list-style-type: none"> <li>Poignée bec de canne 35.-</li> <li> Poignée bec de canne avec cylindre KABA 5000 115.-</li> <li> Poignée bec de canne avec cylindre EMKA 45.-</li> <li> Poignée bec de canne préparé pour un cylindre 40.-</li> </ul>	
		<ul style="list-style-type: none"> <li>Poignée papillon 20.-</li> <li> Poignée papillon avec cylindre EMKA 35.-</li> </ul>	
		<ul style="list-style-type: none"> <li>Clé pour tourillon carré 6, 7, ou 8 mm 5.-</li> <li>Clé pour panneton 3 ou 5 mm 5.-</li> <li>Clé pour triangle 7 ou 8 mm 5.-</li> </ul>	

Prix en CHF, participation aux frais de transport et TVA en sus.

## Fentes d'introduction et accessoires

### Fentes d'introduction pour coffrets UP

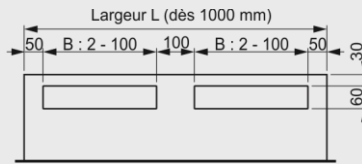
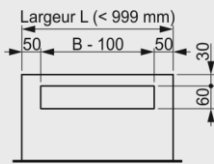

**Fente d'introduction**  
**jusqu'à L 999 mm (1 fente)**  
**dès L 1000 mm (2 fentes)**

6.-  
13.-

### Fentes d'introduction pour coffrets AP

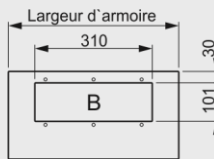
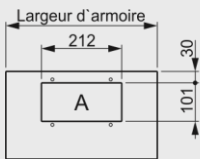

**Fente d'introduction type A 212 x 101 mm**  
**Fente d'introduction type B 310 x 101 mm**

20.-  
20.-

### Accessoires pour fentes d'introduction pour coffret AP

(Pour l'extérieur nous vous recommandons l'utilisation de presse-étoupes)



#### Plaque en polystyrène IP41

Pour fente d'introduction type A 212 x 101 mm  
 Pour fente d'introduction type B 310 x 101 mm

8.-  
10.-

#### Plaque en polystyrène IP54 (pas adapté pour l'extérieur)

Pour fente d'introduction type A 212 x 101 mm  
 Pour fente d'introduction type B 310 x 101 mm

13.-  
15.-



#### Plaque en aluminium IP41

Pour fente d'introduction type A 212 x 101 mm  
 Pour fente d'introduction type B 310 x 101 mm

13.-  
15.-

#### Plaque en aluminium IP54

Pour fente d'introduction type A 212 x 101 mm  
 Pour fente d'introduction type B 310 x 101 mm

15.-  
20.-



#### Mousse à perforer \* IP54 (pas adapté pour l'extérieur)

Pour fente d'introduction type A 212 x 101 mm  
 Pour fente d'introduction type B 310 x 101 mm

28.-  
35.-

\* Breveté par ASS Alu-Schaltschränke AG

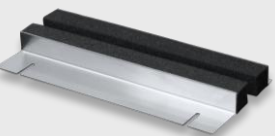

#### Mousse coulissante IP40

Pour fente d'introduction type A 212 x 101 mm  
 Pour fente d'introduction type B 310 x 101 mm

26.-  
30.-

Prix en CHF, participation aux frais de transport et TVA en sus.

## Accessoires

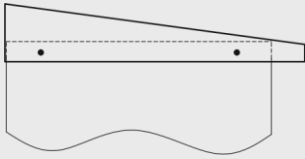

### Toit anti-pluie type A riveté

Par m de largeur

95.-

(min. CHF 60.- par coffret)

Pattes de fixation externes en haut seulement sur les côtés.



### Profil anti-pluie AP riveté

Par m de largeur

35.-

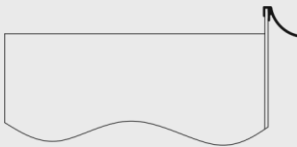

### Profil anti-pluie UP

Par m de largeur

25.-

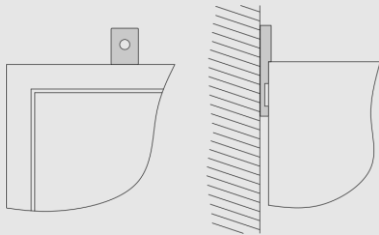

### Patte de fixation externe

10.-

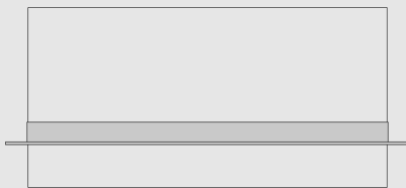

### Montage à demi encastré

Equerre de cadre 25 x 25 x 3 mm

70.-

Supplément par m

20.-

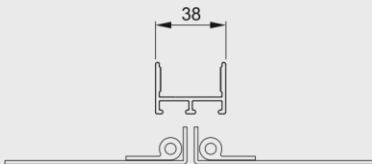

### Montant médian invisible

Par m

60.-

(min. CHF 45.- par coffret)

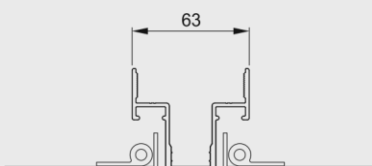

### Montant médian visible

Par m

90.-

(min. CHF 65.- par coffret)

Prix en CHF, participation aux frais de transport et TVA en sus.

## Accessoires



### Fentes d'aération (2x6 fentes)

30.-

- Sur porte, paroi arrière ou paroi latérale
- Passage d'air par groupe : 1650 mm<sup>3</sup>
- Indice de protection IP 20

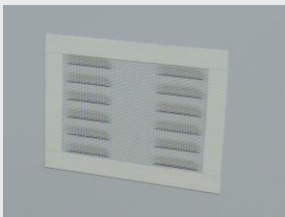
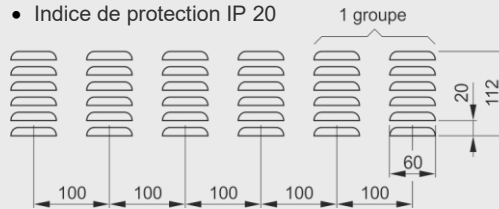

### Tréillis anti-insecte

15.-

- Par groupe de fentes
- Dimensions 200 x 160 mm (LxH)



### Protection testée selon EN 60529 / IEC 60529

**IP41** Protégé contre les corps solides supérieurs à 1 mm et contre les chutes verticales de gouttes d'eau

Standard

**IP54** Protégé contre les poussières et contre les projections d'eau

15.-

Pour garantir la protection IP, les fentes d'introduction et les trous de fixation murale doivent être étanchéifiés de manière appropriée



### Couleur à choix

**Teinte RAL structurée, de notre stock**  
(min. CHF 70.- par coffret)

+ 7%

**Teinte RAL structurée, à choix hors stock**

Sur demande

**Couche de fond** (au lieu du RAL 7035)

Sans suppl.

**AP : couche de fond, face avant alu brut**  
(au lieu du RAL 7035)

- 3%

**UP : couche de fond yc paroi arrière, face avant alu brut**  
(au lieu du RAL 7035)

Sans suppl.

**Alu brut**

- 5%



### Stick de peinture

35.-

Pour réparer les petits dégâts de peinture, sèche à l'air

Prix en CHF, participation aux frais de transport et TVA en sus.



ASS Alu-Schaltschranke AG, Hauptstr. 22, 8564 Engwilen  
Tel. +41 (0)71 658 70 80  
[info@ass-ag.ch](mailto:info@ass-ag.ch), [www.ass-ag.ch](http://www.ass-ag.ch)